

HA200 BT

AMPLIFICATORE STEREO HI-FI

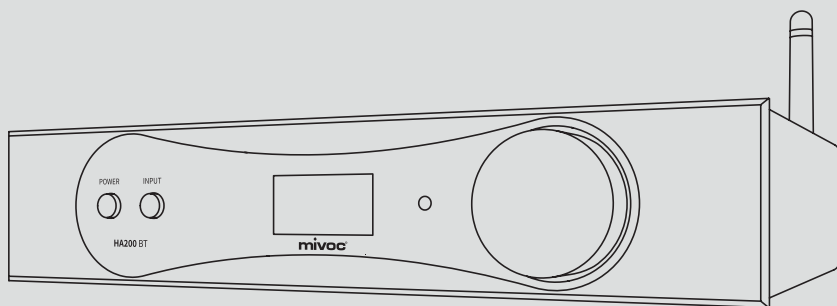

ISTRUZIONI PER L'USO

DE

EN

ES

FR

IT

中文

SUONO - ESPERIENZA - FELICITÀ

Quando non solo ascoltate la vostra canzone o il vostro film preferito, ma lo sentite anche nel profondo del vostro cuore, è un'esperienza davvero speciale. Ha il potere di catturarvi completamente. – Vi avvolge e ti immerge totalmente. – Sentite tutta l'energia che contiene. – E poi... provate semplicemente un senso di felicità.

BOOM!

QUANDO IL SUONO DIVENTA UN' ESPERIENZA.

Con Mivoc, diamo vita alla nostra passione per il buon suono all'interno delle nostre quattro mura. Il know-how di decenni di esperienza e la nostra competenza nello sviluppo di sistemi di altoparlanti professionali si uniscono per creare un piacere di ascolto al 100%, che vogliamo condividere con voi.

Siamo lieti che condividiate il nostro amore per il suono e che abbiate optato per questo prodotto mivoc. Per assicurarvi di poter sfruttare al meglio il vostro prodotto mivoc, abbiamo riassunto in queste istruzioni per l'uso tutto ciò che dovete sapere. Vi auguriamo buon divertimento e piacevoli ore di ascolto.

Se avete domande o desiderate scoprire altri prodotti mivoc, sul sito web mivoc all'indirizzo www.mivoc.com troverete materiali informativi. Potete contattarci anche all'indirizzo info@mivoc.com.

© mivoc® 2024. Tutti i diritti riservati.

I contenuti di questo documento possono essere modificati senza preavviso per migliorare l'affidabilità, la funzionalità, il design o per altri motivi.

DE

EN

ES

FR

IT

中文

INDICE

NOTE E INFORMAZIONI	5
Utilizzo	5
Simboli grafici	5
Istruzioni di sicurezza	7
CONTENUTO DELLA CONFEZIONE	12
Controllo dell' imballaggio	12
Disimballaggio e controllo del contenuto	12
MIVOC HA200 BT	13
Componenti	13
Ingressi e uscite	14
Elementi della parte anteriore	15
Elementi del telecomando	16
Preimpostazioni	17
Display	18
Alimentazione	20
INSTALLAZIONE MIVOC HA200 BT	21
Antenna Bluetooth®	21
Connessione alla rete elettrica	22
Preparazione dei cavi dei altoparlanti	23
Collegamento degli altoparlanti	24
Collegamento dei subwoofer	25
Collegamento del lettore di dischi	26
Collegamento delle sorgenti audio	27
Sostituzione del fusibile	28
Messa in servizio	29
DATI TECNICI	30
Specifiche tecniche	30
Dimensioni	31
ISTRUZIONI DEL FABBRICANTE	32

NOTE E INFORMAZIONI

UTILIZZO

Questo prodotto è un amplificatore stereo Hi-Fi destinato all'uso in aree interne asciutte di abitazioni private. L'amplificatore è progettato per funzionare con un'alimentazione di rete di 100 - 240 V~ / 50-60 Hz. Sono presenti vari ingressi analogici e digitali per il collegamento dei segnali sorgente. Questo amplificatore mivoc è dotato di un ricevitore Bluetooth® per la connessione wireless del segnale. I segnali audio in ingresso vengono elaborati e amplificati e resi disponibili ai collegamenti degli altoparlanti. È possibile collegare diffusori hi-fi compatibili alle connessioni dei diffusori e quindi ascoltare i segnali audio della sorgente nella stanza. Il volume della riproduzione dipende dall'impostazione del volume dell'amplificatore. Inoltre, è possibile collegare un subwoofer con un amplificatore integrato all'uscita destinata a questo scopo. In questo modo si ottiene un sistema stereo in grado di riprodurre l'intero spettro sonoro udibile. Per garantire un funzionamento ottimale e sicuro, utilizzare l'amplificatore mivoc solo come descritto nelle presenti istruzioni. L'uso per scopi diversi da quelli previsti o da quelli descritti in queste istruzioni può provocare lesioni personali o danni alle cose.

SIMBOLI GRAFICI

I simboli grafici sono riportati sul prodotto. Questi simboli rappresentano le istruzioni per l'uso che devono essere rispettate e la conformità alle direttive pertinenti.



Il marchio CE indica la conformità alle direttive UE in materia di sicurezza, salute e protezione ambientale.



Simbolo di conformità alla direttiva 2002/96/CE e alla direttiva 2003/108/CE del Parlamento europeo sui rifiuti di apparecchiature elettriche ed elettroniche (RAEE).



Questo simbolo indica la presenza di importanti istruzioni per l'uso e la manutenzione che devono essere rispettate.



Questo simbolo indica che il prodotto richiede un'alimentazione di corrente/tensione e contiene componenti elettronici attivi. È necessario osservare e seguire le istruzioni per l'uso di questo apparecchio elettrico.

DE

EN

ES

FR

IT

中文



Il marchio UKCA indica la conformità alle linee guida pertinenti per la sicurezza, la salute e la protezione ambientale in Gran Bretagna.



Il marchio SGS conferma la conformità agli standard americani e canadesi pertinenti per soddisfare i più elevati requisiti di sicurezza e qualità.



Il marchio FCC indica la conformità alla Parte 15 delle norme della Federal Communications Commission applicabili.

Il funzionamento è soggetto alle due condizioni seguenti: (1) Questo dispositivo non può causare interferenze dannose e (2) deve accettare qualsiasi interferenza ricevuta, comprese quelle che possono causare un funzionamento indesiderato.

CAN ICES-3 (B)/NMB-3 (B)
ID FCC: 2AVLY-HA200BT
IC: 25810-HA200BT

In queste istruzioni sono presenti diversi simboli grafici. Questi simboli indicano informazioni importanti e suggerimenti utili.



Questo simbolo indica la presenza di importanti istruzioni per l'uso e la manutenzione che devono essere rispettate.



Questo simbolo indica la presenza di importanti istruzioni operative e di sicurezza che è necessario osservare e seguire per evitare lesioni personali e danni materiali.



Questo simbolo indica che il passaggio di testo in questione contiene informazioni interessanti e utili sul vostro prodotto.



Questo simbolo fornisce consigli pratici e idee per una corretta gestione del prodotto.

ISTRUZIONI DI SICUREZZA

Osservare le seguenti istruzioni di sicurezza. In questo modo è possibile utilizzare il prodotto in modo sicuro e ascoltare la musica per molto tempo.

1. Leggere attentamente le presenti istruzioni per l'uso e conservarle in un luogo sicuro per poterle consultare in caso di necessità.

2. **I prodotti mivoc possono presentare piccole parti staccabili. Assicurarvi che i bambini non si avvicinino ai prodotti mivoc senza supervisione. Esiste il rischio che le piccole parti vengano ingerite e causino lesioni o soffocamento.**

3. **Non permettere ai bambini di giocare con il prodotto e con la confezione. Sussiste il rischio di lesioni e di soffocamento.**

4. Utilizzare solo gli accessori raccomandati da mivoc.

5. Assicurarvi che il cablaggio e la messa in funzione siano corretti come descritto nelle presenti istruzioni.

6. Questo prodotto mivoc contiene componenti elettronici che generano campi elettromagnetici (radiazioni EM). Le radiazioni elettromagnetiche possono avere un effetto negativo su altri dispositivi o impianti medici (ad es. pacemaker). Consultare preventivamente il proprio medico se si dispone di impianti medici.

7. **L'ascolto ad alto volume può provocare danni all'udito e danni psicologici. Pensate anche ai vostri coinquilini e agli animali domestici.**

8. Non toccare i componenti tecnici o l'interno del prodotto mivoc (contatti di collegamento, aperture di ventilazione, ecc.). Ciò potrebbe danneggiare i componenti e comporta il rischio di lesioni personali.

9. Spegnerne il prodotto mivoc (se possibile) e gli altri dispositivi collegati (lettori, ecc.) e scollegarli dall'alimentazione prima di effettuare qualsiasi passaggio. In questo modo si riduce il rischio di scosse elettriche o di altri danni e lesioni.

10. Posizionare il prodotto solo su una superficie solida e assicurarsi che non possa cadere.

11. Assicurarvi che non sussistano pericoli di inciampo, ad esempio a causa di altoparlanti o altri cavi di alimentazione e di segnale.

DE

EN

ES

FR

IT

中文

-
12. Assicurarsi che il prodotto mivoc sia posizionato ad almeno 50 cm di distanza da fonti di calore (stufa, amplificatore, camino, candele, ecc.). Una breve distanza da fonti di calore può causare malfunzionamenti, danni o incendi.
-
13. Assicurarsi che il prodotto mivoc non sia esposto alla luce diretta del sole. La luce solare diretta può provocare un elevato assorbimento di calore, causando malfunzionamenti, danni o incendi.
-
14. Assicurarsi che il prodotto mivoc sia sufficientemente ventilato durante il funzionamento e tenerlo ad almeno 2 cm di distanza da altri oggetti.
-
15. Non coprire il prodotto con coperte, tende, riviste o altri oggetti.
-
16. Non collocare contenitori con liquidi sul prodotto mivoc o nelle sue immediate vicinanze.
-
17. Controllare regolarmente che il prodotto mivoc non presenti danni esterni e che il cablaggio sia corretto.
-
18. Non utilizzare detersivi per la pulizia. È sufficiente un panno per la polvere o un panno leggermente umido. Assicurarsi che nessun liquido penetri all'interno del prodotto mivoc o raggiunga le connessioni. Prima di iniziare la pulizia, spegnere il prodotto mivoc (se possibile) e gli altri dispositivi collegati (lettori, ecc.) e scollegarli dall'alimentazione.
-
19. Non rimuovere i componenti dell'alloggiamento dal prodotto. All'interno non ci sono parti che si possano riparare da soli.
-
20. Per la propria sicurezza e per quella di terzi, non modificare il prodotto mivoc né singolarmente né nel suo complesso (aggiungendo, modificando o rimuovendo parti (esistenti), ecc.)
-
21. **Osservare sempre le norme di sicurezza e le istruzioni per l'uso degli altri dispositivi collegati al prodotto mivoc.**
-

Quando il prodotto ha raggiunto la fine della sua vita utile, portarlo al punto di raccolta indicato dalle autorità locali per lo smaltimento e il riciclaggio. In questo modo, si contribuisce a conservare le risorse naturali, a proteggere la salute umana e animale e a preservare l'ambiente.



Assicurarsi che la riproduzione del segnale sia priva di interferenze in ogni situazione. Non devono essere presenti distorsioni indesiderate, rumori insoliti o colorazioni sonore indesiderate. Il dispositivo non deve emettere odore di bruciato o produrre fumo. Non utilizzare il dispositivo mivoc in tali condizioni, poiché ciò potrebbe causare danni (rischio di lesioni, danni alla salute, incendio, danni ai diffusori o ai dispositivi collegati, ecc.). In questi casi, contattare immediatamente il rivenditore mivoc o l'assistenza mivoc.



Volumi elevati o eventi sonori improvvisi e forti possono causare danni all'udito e altri danni alla salute. Prima di ogni avvio, assicurarsi di impostare il volume al minimo. Da lì è poi possibile impostare il volume desiderato.

DE

EN

ES

FR

IT

中文



L' USO IMPROPRIO PUÒ PROVOCARE SCOSSE ELETTRICHE, INCENDI E ALTRI RISCHI PER LA SALUTE. Seguire le precauzioni di base qui elencate per ridurre al minimo o evitare il rischio di lesioni gravi o addirittura di morte dovute a scosse elettriche, cortocircuiti, danni, incendi o altri pericoli. Queste misure precauzionali comprendono i seguenti punti.

1. Collegare il prodotto mivoc solo a una presa di corrente adeguata (100 V~ - 230 V~ / 50 Hz - 60 Hz) per l' alimentazione.
2. Assicurarsi che il cavo di alimentazione non sia schiacciato o danneggiato in altro modo.
3. Assicurarsi che la presa e il collegamento del cavo di alimentazione del prodotto non siano danneggiati.
4. Non toccare mai la spina del cavo di alimentazione o il collegamento di alimentazione del prodotto mivoc con le mani bagnate o umide.
5. Non lasciare mai i bambini incustoditi vicino al prodotto. I bambini non sono in grado di valutare i pericoli derivanti dall' uso di apparecchi elettrici.
6. Non bypassare i dispositivi di protezione per evitare lesioni personali e danni alle cose causati dall' elettricità.
7. Tenere presente il possibile carico totale della presa di corrente (alimentazione).
8. Osservare le istruzioni per l' uso degli accessori e dell' alimentazione (ad es. presa multipla, periferiche, ecc.).
9. Scollegare il prodotto dall' alimentazione elettrica durante i temporali o se non viene utilizzato per un periodo di tempo prolungato.
10. Non utilizzare il prodotto senza supervisione.
11. Affidare tutti i lavori di manutenzione e le riparazioni a personale qualificato (ad esempio, se la spina di rete è danneggiata, se sono stati versati liquidi o sono caduti oggetti nell' apparecchio, se l' apparecchio è stato esposto alla pioggia o all' umidità, se non funziona normalmente o se è stato danneggiato a seguito di una caduta).



UTILIZZARE IL PRODOTTO SOLO DOPO AVER ACQUISITO UNA CONOSCENZA APPROPFONDATA DEI PERICOLI DERIVANTI DAI DISPOSITIVI ALIMENTATI ELETTRICAMENTE.



UTILIZZARE IL PRODOTTO SOLO SE INTEGRO E IN CONDIZIONI ORIGINALI.



OSSERVARE LE NORME E I REGOLAMENTI LOCALI, STATUTARI E UFFICIALI RELATIVI ALL' USO DI DISPOSITIVI ALIMENTATI ELETTRICAMENTE.



SEGUIRE TUTTE LE ISTRUZIONI E LE INDICAZIONI CONTENUTE NELLE PRESENTI ISTRUZIONI PER L' USO. IN CASO DI DOMANDE O DUBBI, CONTATTARE IL RIVENDITORE MIVOC O L' ASSISTENZA MIVOC.

DE

EN

ES

FR

IT

中文

CONTENUTO DELLA CONFEZIONE

Ambito di fornitura del prodotto mivoc:

- 1 prodotto mivoc
- 1 Cavo di alimentazione
- 1 Antenna Bluetooth®
- 1 Telecomando incl. batterie (LR03 AAA, 1,5V, alcaline)
- 1 Istruzioni
- 1 Scheda QC PASS
- 1 Scheda di garanzia

CONTROLLO DELL' IMBALLAGGIO

Controllare l' imballaggio del prodotto prima di disimballarlo. Se l' imballaggio è stato danneggiato durante il trasporto, rimuovere il prodotto dall' imballaggio (come descritto di seguito) e controllare che non vi siano danni visibili prima di utilizzarlo. Avisare immediatamente lo spedizioniere e contattare il rivenditore mivoc o l' assistenza mivoc per ricevere aiuto e assistenza. Documentate accuratamente eventuali danni. Conservare la scatola di spedizione come prova in caso di reclamo. Il reclamo può essere effettuato solo dall' utilizzatore del prodotto.

In genere si consiglia di conservare tutto il materiale di imballaggio e il contenuto per un eventuale trasporto successivo.

DISIMBALLAGGIO E CONTROLLO DEL CONTENUTO

Aprire con attenzione la confezione. Assicurarsi di non danneggiare il contenuto con oggetti appuntiti o taglienti (forbici, coltelli) usati per aprire la confezione. Rimuovere l' imbottitura e il materiale protettivo sulla parte superiore e sollevare il prodotto dall' imballaggio. Non esercitare alcuna pressione sui componenti tecnici esterni (ad es. terminale di collegamento, ecc.). Controllare che il contenuto dell' imballaggio sia completo e non presenti danni. Se si notano danni, contattare immediatamente il rivenditore mivoc o l' assistenza mivoc prima di utilizzare il prodotto e chiarire i passaggi successivi.



Aprire la confezione sul pavimento o su un tavolo. In questo modo si evita che il prodotto mivoc cada quando lo si solleva.



Lasciare che il prodotto mivoc si acclimi dopo il disimballaggio (o dopo il trasporto) prima di utilizzarlo. È possibile già configurare e collegare il prodotto secondo le istruzioni, ma aspettare ancora un po' prima di godersi il suono del nuovo sistema per la prima volta.

MIVOC HA200 BT

Il mivoc HA200 BT è un amplificatore stereo HiFi con diversi ingressi per segnali analogici e digitali, due uscite per diffusori per collegare i vostri diffusori stereo hi-fi e un' uscita diretta per il subwoofer a cui è possibile collegare, ad esempio, il mivoc hYPE 10. L' amplificatore HA200 BT è dotato di varie preimpostazioni e di un controllo di tono per la regolazione del suono. L' amplificatore può essere comodamente controllato con il telecomando. È anche possibile controllare l' amplificatore stesso. Il mivoc HA200 BT può essere integrato facilmente e rapidamente in un impianto hi-fi esistente grazie all' ampia gamma di connessioni e opzioni di impostazione.

HA200 BT COMPONENTI



Figura 1. HA200 BT - Vista anteriore e posteriore con telecomando.

- 1** Antenna Bluetooth®
- 2** Controllo del volume, tasto Mute
- 3** Schermo di visualizzazione
- 4** Pulsante di standby (alimentazione), pulsante di selezione degli ingressi
- 5** Collegamento di alimentazione, fusibile, interruttore on/off
- 6** Uscite dell' altoparlante, uscita del subwoofer
- 7** Ingressi analogici e digitali
- 8** Telecomando con controllo del sistema

DE

EN

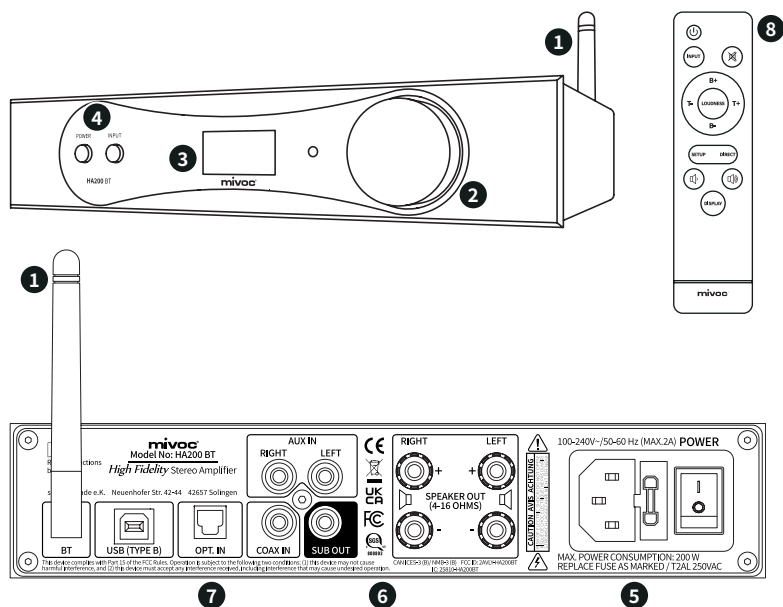
ES

FR

IT

中文

INGRESSI E USCITE HA200 BT



Figura 2. HA200 BT - terminale di collegamento.

- 1 Ricevitore Bluetooth®** per la trasmissione del segnale audio senza fili da un dispositivo Bluetooth® compatibile (ad es. smartphone, tablet, computer, chiavetta di streaming, ecc.).
- 2 Connessione USB (tipo B)** con regolazione automatica della frequenza di campionamento per la trasmissione di segnali audio da un dispositivo USB (ad es. computer, ecc.).
- 3 Ingresso digitale stereo ottico (OPT. IN)** con regolazione automatica della frequenza di campionamento per il collegamento di periferiche con uscita digitale ottica stereo.
- 4 Ingresso digitale stereo elettrico (COAX IN)** con regolazione automatica della frequenza di campionamento per il collegamento di periferiche con uscita digitale stereo elettrica.
- 5 Ingresso di linea stereo analogico, non bilanciato (AUX IN)** per il collegamento di periferiche con uscita analogica stereo.
- 6 Uscita analogica sbilanciata per subwoofer (SUB OUT)** per il collegamento dell' amplificatore stereo HA200 BT HiFi a un subwoofer con amplificatore integrato.
- 7 Uscite analogiche dell' altoparlante (SPEAKER OUT)** per il collegamento dell' amplificatore stereo HA200 BT HiFi ad altoparlanti stereo HiFi.

ELEMENTI DEL PANNELLO FRONTALE DELL' HA200 BT

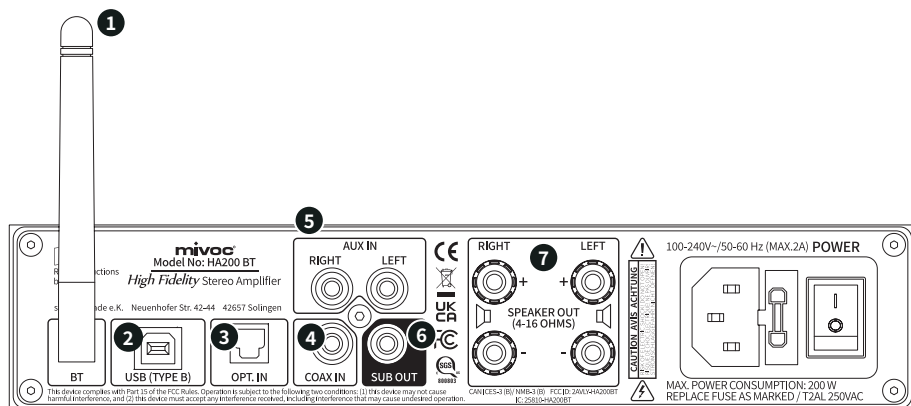

Figura 3. HA200 BT - Elementi del pannello frontale.

1 Pulsante di standby (POWER): Con questo pulsante è possibile commutare l' amplificatore HA200 BT in modalità standby (tenere premuto il pulsante per circa 3 secondi) o risvegliarlo dalla modalità standby (premere brevemente il pulsante).

2 Pulsante di selezione dell' ingresso (INPUT): Qui è possibile scegliere tra i diversi ingressi dell' amplificatore. Quando si raggiunge la fine delle opzioni di selezione, l' elenco ricomincia dall' inizio.

3 Display: il display visualizza le impostazioni correnti selezionate e, a seconda della voce di menu, ulteriori informazioni per circa 5 secondi.

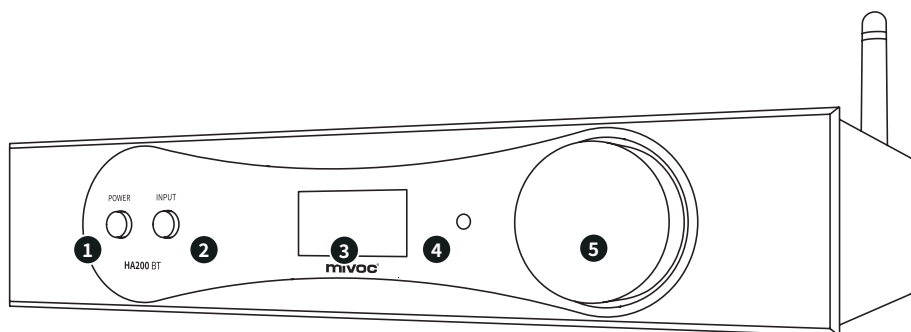
4 LED di stato: qui è possibile vedere direttamente se l' HA200 BT è acceso o in modalità standby.

5 Controllo del livello e tasto Mute: con questa manopola è possibile regolare il volume di monitoraggio. Se si ruota il comando verso sinistra, il volume diminuisce. Se si ruota il comando verso destra, il volume viene aumentato. Se si preme la manopola, il segnale di uscita viene disattivato. Quando lo si preme di nuovo, si sente di nuovo il segnale.



Tutte le impostazioni, compreso il VOLUME, vengono salvate quando si passa l' HA200 BT in modalità standby.



DISATTIVARE L' AUDIO O SPEGNERE L' HA200 BT PRIMA DI COLLEGARE I CAVI AGLI INGRESSI E ALLE USCITE DELL' AMPLIFICATORE PER EVITARE EVENTI SONORI IMPROVVISI E FORTI.



OGNI LETTORE E OGNI SEGNALE AUDIO POSSONO PRODURRE UN VOLUME DIVERSO ANCHE SE IL CONTROLLO DEL VOLUME È IMPOSTATO SULLO STESSO LIVELLO. PERTANTO, RIDURRE IL VOLUME PRIMA DI SELEZIONARE LA SORGENTE DEL SEGNALE CHE SI DESIDERA ASCOLTARE UTILIZZANDO IL PULSANTE DI SELEZIONE DEGLI INGRESSI.

DE

EN

ES

FR

IT

中文

HA200 BT ELEMENTI DEL TELECOMANDO

Le impostazioni effettuate con i pulsanti e i controlli sul frontale possono essere eseguite anche con il telecomando. Il telecomando offre anche ulteriori opzioni di impostazione.





Figura 4. HA200 BT - Elementi del telecomando.

1 POWER: con questo pulsante è possibile portare l' HA200 BT in STANDBY (Off) o risvegliarlo dallo STANDBY (On). Tutte le impostazioni, compreso il VOLUME, rimangono salvate.

2 INPUT: utilizzare questo pulsante per selezionare l' ingresso desiderato. Premendo il pulsante, l' amplificatore passa all' ingresso successivo (AUX->COAX->OPT->USB->BT).

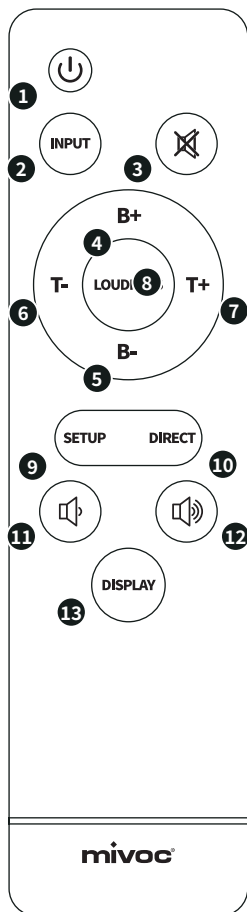
3 MUTE : questo pulsante consente di disattivare le uscite dell' amplificatore. Premere nuovamente questo tasto per annullare la funzione di silenziamento. Il volume precedentemente impostato viene mantenuto.

4 BASS (B+): qui è possibile potenziare la gamma dei bassi con incrementi di 1 dB fino a un massimo di +6 dB.

5 BASS (B-): qui è possibile ridurre la gamma dei bassi con incrementi di 1 dB fino a un massimo di -6 dB.

6 TREBLE (T-): qui è possibile abbassare la gamma degli acuti con incrementi di 1 dB fino a un massimo di -6 dB.

7 TREBLE (T+): qui è possibile aumentare la gamma degli acuti con incrementi di 1 dB fino a un massimo di +6 dB.

8 LOUDNESS: a basso volume, è possibile utilizzare questa funzione per aumentare il volume percepito (+4 dB a 125 Hz).

9 SETUP: selezionare una preimpostazione adatta per adattare in modo ottimale l' amplificatore ai diffusori hi-fi collegati e alla situazione di ascolto.

10 DIRECT: disattiva qualsiasi impostazione del suono (PRESET / LOUDNESS / BASS / TREBLE). Premendo di nuovo il pulsante, le impostazioni del suono vengono riattivate (TONE-ON).

11 VOLUME : riduce il volume. Il valore più basso è 1.

12 VOLUME : aumenta il volume. Il valore più alto è 99.

13 DISPLAY: spegne o accende il display.

PREIMPOSTAZIONI HA200 BT

Le preimpostazioni incluse sono profili sonori predefiniti che utilizzano parametri e impostazioni ottimizzati per adattare l' amplificatore ai diffusori hi-fi o alla vostra configurazione. In questo modo è possibile godere della migliore esperienza sonora possibile. Le preimpostazioni sono descritte di seguito per aiutarvi nella scelta.

FLAT	Risposta in frequenza diretta senza controllo dei toni e filtro.
Gen FR	Risposta in frequenza diretta senza controllo dei toni ma con filtro subsonico. (Filtro passa-alto con frequenza di taglio a 15 Hz come funzione di protezione)
Gen SAT	Risposta in frequenza diretta senza controllo dei toni ma con filtro passa-alto con frequenza di taglio a 85 Hz. (Alleggerisce gli altoparlanti HiFi collegati e migliora la distribuzione del suono se utilizzato con un subwoofer.)
HM5 FR	Risposta in frequenza ottimizzata per i diffusori mivoc HM5 in funzionamento full-range. (Gli altoparlanti HM5 riproducono l' intero spettro sonoro.)
HM5 SAT	Risposta in frequenza ottimizzata per i diffusori mivoc HM5 in combinazione con un subwoofer. (Uscita altoparlante con filtro passa-alto con frequenza di taglio a 85 Hz)
HM5FR Vc	Risposta in frequenza ottimizzata per la riproduzione del parlato con i diffusori mivoc HM5 in modalità full-range. (Gli altoparlanti HM5 riproducono l' intero spettro sonoro.)
HM5SAT Vc	Risposta in frequenza ottimizzata per la riproduzione del parlato con i diffusori mivoc HM5 in combinazione con un subwoofer. (Uscita dell' altoparlante con filtro passa-alto con frequenza di taglio a 85 Hz.)

Tabella 1. HA200 BT - Preimpostazioni



Le impostazioni del suono e del sistema possono essere effettuate solo con il telecomando. Le impostazioni del volume e del suono dell' amplificatore HA200 BT vengono trasmesse all' uscita del subwoofer.



Per l' alimentazione del telecomando sono necessarie 2 batterie AAA. Se la capacità residua della batteria è bassa, è possibile che il telecomando trasmetta i comandi di controllo all' amplificatore HiFi HA200 BT solo parzialmente o non li trasmetta affatto. In questo caso, sostituire le batterie. Rimuovere le batterie se non si utilizza il telecomando o l' amplificatore HA200 BT per un periodo di tempo prolungato per evitare che le batterie si disperdano e causino danni.



IL MODELLO HA200 BT VIENE FORNITO CON BATTERIE COMPATIBILI PER IL TELECOMANDO, IN MODO DA POTER INIZIARE SUBITO A LAVORARE. QUESTE BATTERIE SONO BATTERIE VARTA INDUSTRIAL PRO. RICORDATE CHE LE BATTERIE VUOTE NON DEVONO ESSERE SMALTITE COME RIFIUTI DOMESTICI. LE BATTERIE DEVONO SEMPRE ESSERE CONSEGNATE A UN PUNTO DI RACCOLTA PER IL RICICLAGGIO. IN QUESTO MODO SI PROTEGGE L' AMBIENTE, LE PERSONE E GLI ANIMALI E SI REINTRODUCONO LE RISORSE NEL CICLO.

DE

EN

ES

FR

IT

中文

VISUALIZZAZIONE DEL DISPLAY DELL' HA200 BT



Quando si preme il tasto **POWER** sul telecomando (P. 16 **1**) o sulla parte anteriore dell'amplificatore (P. 15 **1**), le informazioni riportate a fianco appaiono sul display per alcuni secondi mentre l'amplificatore passa alla modalità operativa.

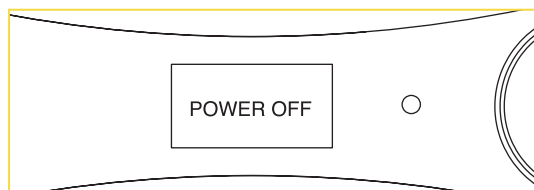

Quando si preme il tasto **POWER** sul telecomando (P. 16 **1**) o sulla parte anteriore dell'amplificatore (P. 15 **1**), le informazioni riportate a fianco appaiono sul display per alcuni secondi mentre l'amplificatore passa dalla modalità operativa alla modalità **STANDBY**.

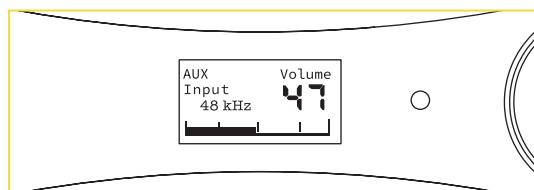

Vista standard: in modalità operativa, il display mostra l'ingresso (**INPUT**) attivo compresa la frequenza di campionamento (lato sinistro) e il **volume (LEVEL)** attualmente impostato come valore relativo (lato destro). Il valore del volume e l'intervallo vengono visualizzati anche graficamente. Quando si cambia l'ingresso con il tasto **INPUT** del telecomando (P. 16 **2**) o sulla parte anteriore dell'amplificatore (P. 15 **2**), l'ingresso appena selezionato e attivato viene visualizzato di conseguenza sul lato sinistro.



Quando si modifica il valore del volume (**LIVELLO**) con la manopola sul lato anteriore dell'amplificatore (P. 15 **5**) o con i tasti del volume sul telecomando (P. 16 **11** e **12**), il nuovo valore impostato viene mostrato per alcuni secondi. Il display torna quindi alla visualizzazione standard.

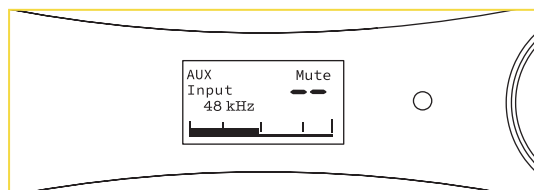

Se si attiva la funzione **MUTE** tramite il tasto **pulsante MUTE** sulla parte anteriore dell'amplificatore (P. 15 **5**) o sul telecomando (P. 16 **3**), lo stato di MUTE viene mostrato sul lato destro del display nella visualizzazione standard. Se la funzione **MUTE** viene disattivata, il display torna alla visualizzazione standard.

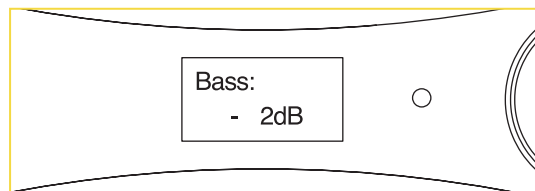

Se la gamma dei bassi viene regolata tramite i pulsanti di controllo dei toni **B+** e **B-** sul telecomando (P. 16 4 e 5), il nuovo valore impostato appare sul display per alcuni secondi. Il display torna quindi alla visualizzazione standard.

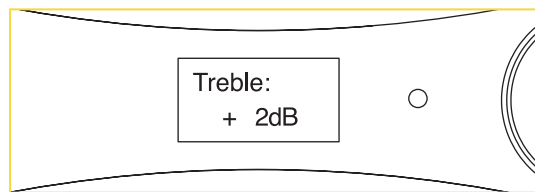

Se la gamma degli acuti viene regolata con i pulsanti di controllo dei toni **T+** e **T-** sul telecomando (P. 16 6 e 7), il nuovo valore impostato appare sul display per alcuni secondi. Il display torna quindi alla visualizzazione standard.

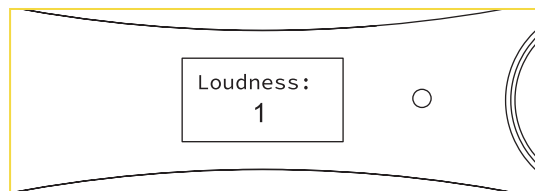

Quando si attiva l'opzione **LOUDNESS** tramite il tasto **LOUDNESS** del telecomando (P. 16 8), il valore **1** e quando è disattivato **OFF** viene mostrato sul display per alcuni secondi. Il display torna quindi alla visualizzazione standard.

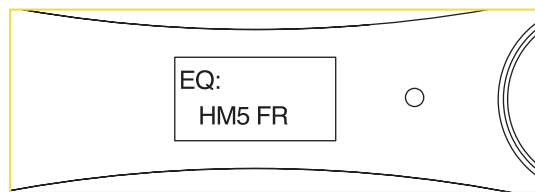

Se è stato selezionato un profilo sonoro predefinito (preset) tramite il tasto **SETUP** del telecomando (P. 16 9), la nuova preimpostazione selezionata viene visualizzata sul display per alcuni secondi. Il display torna quindi alla visualizzazione standard.

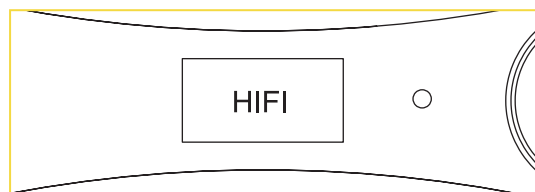

Se tutte le impostazioni del suono (PRESET / LOUDNESS / BASS / TREBLE) sono selezionate con il tasto **DIRECT-Del** telecomando (S. 16 10), la parola **HIFI** appare sul display.

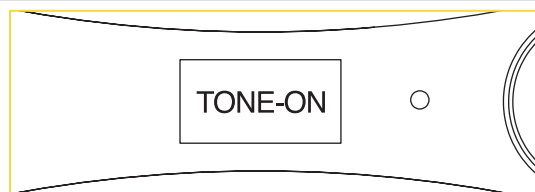

Se tutte le impostazioni del suono (PRESET / LOUDNESS / BASS / TREBLE) sono selezionate con il tasto **DIRECT** del telecomando (P. 16 10), la parola **TONE-ON** appare sul display per alcuni secondi. Il display torna quindi alla visualizzazione standard.

- DE
- EN
- ES
- FR
- IT
- 中文

HA200 BT ALIMENTAZIONE

L' HA200 BT è progettato per il funzionamento su reti elettriche con

100 - 240 V~ / 50 - 60

Hz. Il fusibile dell' apparecchio è integrato per garantire un funzionamento sicuro. Per l' alimentazione è necessario un cavo di alimentazione IEC con spina di messa a terra (in dotazione).



Figura 5. HA200 BT - Collegamento di alimentazione e fusibile.

- 1 POWER:** l' interruttore di rete spegne completamente l' amplificatore HA200 BT [0] o lo mette in STANDBY [1] per il funzionamento. Per motivi di sicurezza, il livello del volume viene riportato all' impostazione predefinita di 30 quando si spegne l' interruttore di rete, mentre le impostazioni INPUT e PRESET rimangono memorizzate.
- 2 Portafusibili:** il fusibile integrato funge da funzione di protezione per l' amplificatore. In caso di sovraccarico, il fusibile si brucia e l' alimentazione dell' amplificatore viene interrotta sull' apparecchio. Quando si sostituisce il fusibile, assicurarsi di utilizzare solo fusibili omologati.
- 3 Collegamento del cavo di alimentazione:** connessione per un cavo di alimentazione IEC con contatto di terra. È possibile utilizzare solo cavi di alimentazione approvati e conformi alle normative vigenti nel luogo di utilizzo.

INSTALLAZIONE MIVOC HA200 BT

ANTENNA BLUETOOTH®

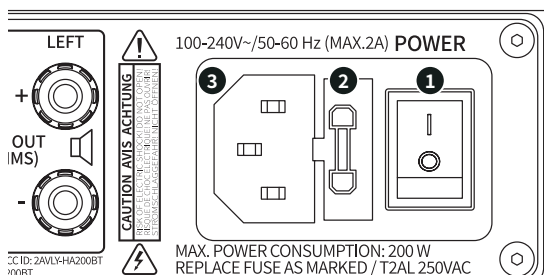
Prima di poter utilizzare la trasmissione del segnale tramite Bluetooth®, è necessario collegare l' antenna Bluetooth® in dotazione all' amplificatore stereo HiFi HA200 BT.

Per fissare l' antenna, procedere come segue:



Figura 6. HA200 BT - Installazione dell' antenna BT.

- 1** Innanzitutto, assicurarsi che il proprio HA200 BT sia posizionato in modo sicuro e stabile. Inserire con cautela l' antenna nella presa di collegamento dell' antenna.
- 2** Utilizzare il manicotto a vite dell' antenna per fissare il montaggio. A tal fine, tenere saldamente l' antenna con una mano e ruotare il manicotto di avvitamento in senso orario con l' altra mano fino a stringerlo.
- 3** L' antenna può essere inclinata e orientata per ottenere la migliore connessione Bluetooth® possibile. Iniziare con l' allineamento verticale, come mostrato nella figura 2.

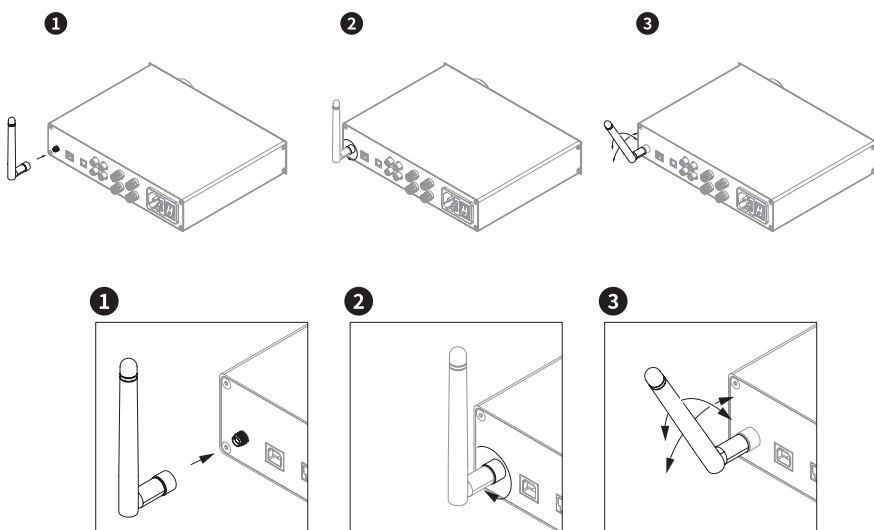

Se si collega un dispositivo tramite Bluetooth® e la connessione è instabile, provare a orientare diversamente l' antenna. Si noti che gli ostacoli (ad es. mobili, pareti, ecc.) e altri dispositivi Bluetooth® possono influire sulla connessione Bluetooth®.

DE

EN

ES

FR

IT

中文

CONNESSIONE ALLA RETE ELETTRICA



Figura 7. HA200 BT - Collegamento del cavo di alimentazione.

- 1 Utilizzare l' estremità del cavo di alimentazione dotata di spina IEC.
- 2 Inserire la spina dell' apparecchio nella presa dell' apparecchio finché la spina non è completamente inserita nella presa. Si trova la presa di corrente. Quando si inserisce la spina, assicurarsi che la spina non sia inclinata e che il cavo non sia attorcigliato.



Inserire la spina di messa a terra del cavo di alimentazione in una presa di corrente solo dopo aver effettuato tutti gli altri collegamenti (vedere il capitolo seguente). **Spegnere l' apparecchio e scollegare la spina dalla presa di corrente se si apportano modifiche al cablaggio.**

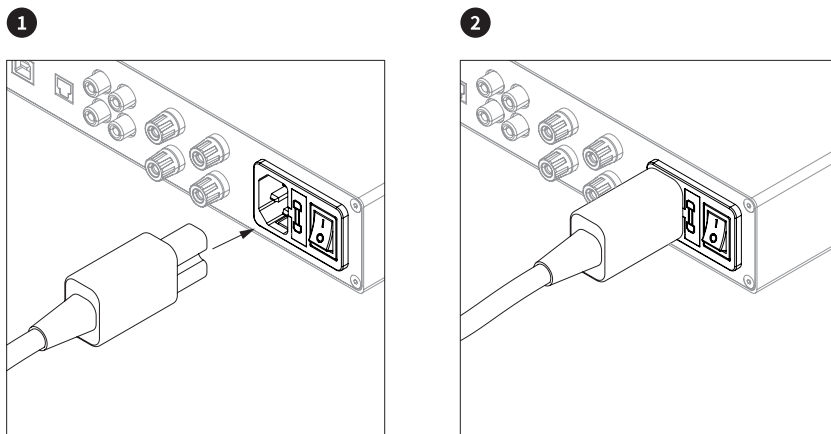

Assicurarsi che il cavo di alimentazione non sia schiacciato o danneggiato in altro modo. Assicurarsi che la presa e il collegamento del cavo di alimentazione del prodotto non siano danneggiati.

PREPARAZIONE DEI CAVI DEI ALTOPARLANTI

Per collegare gli altoparlanti HiFi è necessario un cavo per altoparlanti adatto. Tuttavia, prima di collegare gli altoparlanti all' amplificatore stereo HA200 BT HiFi, è necessario preparare i cavi degli altoparlanti.



Figura 8a. Spellare il cavo.



Figura 8b. Attorcigliare le estremità del cavo.

1 2

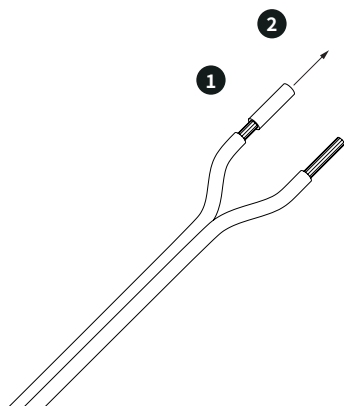
Rimuovere un pezzo di isolamento del cavo alle estremità del cavo del diffusore in base alla profondità dei terminali di collegamento o alla profondità del supporto del cavo della spina del diffusore.

3

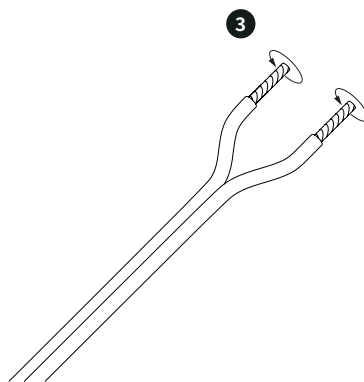
Attorcigliare i conduttori di segnale (trefoli) in modo che nessun singolo filo sporga e che si crei un' estremità uniforme e stabile del cavo.



È meglio utilizzare una pinza spelafili. In questo modo è possibile spellare il cavo senza danneggiare i conduttori di segnale. Seguire le istruzioni della pinza spelafili.



Se si utilizzano dei connettori, seguire le istruzioni fornite con i connettori per collegare correttamente il cavo del diffusore ai connettori.



La migliore qualità del segnale si ottiene con cavi di segnale schermati, progettati appositamente per la trasmissione di segnali audio di basso livello, e con cavi per diffusori di alta qualità.

DE

EN

ES

FR

IT

中文

COLLEGAMENTO DEGLI ALTOPARLANTI

È possibile collegare gli altoparlanti alle connessioni “SPEAKER OUT”. L’ HA200 BT è compatibile con tutti i sistemi di altoparlanti HiFi con un’ impedenza di collegamento compresa tra 4 Ω e 16 Ω.



Figura 9. HA200 BT - Collegamento degli altoparlanti stereo HiFi.

Collegare gli altoparlanti HiFi all’ amplificatore stereo HiFi HA200 BT utilizzando un cavo per diffusori adatto.

- 1 Collegare il collegamento meno (-) dell’ altoparlante HiFi al collegamento meno (-) di un’ uscita dell’ amplificatore (Speaker Out) dell’ HA200 BT (la Figura 6 mostra l’ uscita destra come esempio).
- 2 Collegare il collegamento positivo (+) del diffusore HiFi al collegamento positivo (+) della stessa uscita dell’ amplificatore. Collegare il secondo altoparlante HiFi alla seconda uscita per altoparlanti nello stesso modo.

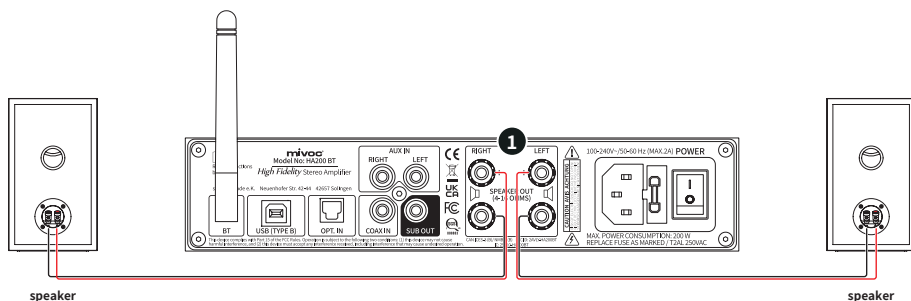

Figura 10. HA200 BT - Collegamento degli altoparlanti.



I terminali degli altoparlanti possono ospitare cavi con sezione fino a 2,5^{mm}2 o spine con diametro fino a 4 mm.

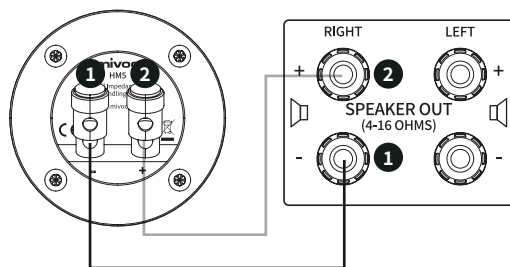

Seguire le istruzioni per gli altoparlanti HiFi prima di collegarli all’ HA200 BT.

COLLEGAMENTO DEI SUBWOOFER

È possibile collegare un subwoofer con amplificatore integrato direttamente all' amplificatore stereo HiFi HA200 BT. L' uscita "SUB OUT" è prevista a questo scopo.



Figura 11. HA200 BT - Collegamento del subwoofer.

Collegare l' uscita "SUB OUT" con un cavo audio schermato (RCA) **1** dell' HA200 BT all' ingresso del segnale "LINE IN" **2** del subwoofer. Quando si inserisce la spina cinch (RCA) nella presa cinch (RCA), assicurarsi di non inclinare la spina e che il cavo non sia attorcigliato.



Se il subwoofer è dotato di più ingressi, ad esempio un ingresso stereo, utilizzare l' ingresso sinistro.

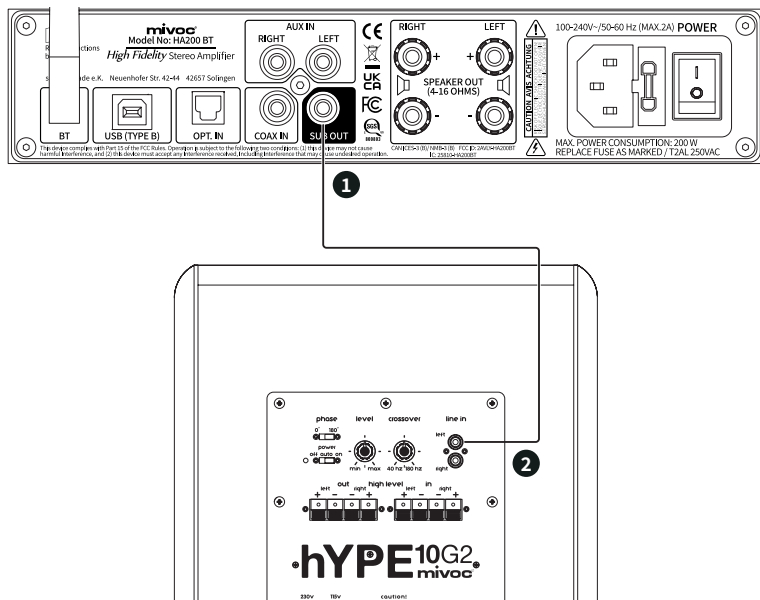

Seguire le istruzioni per il subwoofer prima di collegarlo all' HA200 BT.



L' etichettatura degli ingressi e delle uscite dei dispositivi hi-fi può essere molto diversa.

DE

EN

ES

FR

IT

中文

COLLEGAMENTO DEL LETTORE DI DISCHI

È possibile collegare un lettore di dischi all' amplificatore stereo HA200 BT HiFi in tre modi. È necessario un preamplificatore fonos se il giradischi non è dotato di preamplificatore incorporato, oppure un giradischi con preamplificatore fonos integrato. Lo speciale preamplificatore per giradischi (preamplificatore fonos) consente una trasmissione perfetta e ottimale del segnale dal lettore di dischi all' amplificatore HA200 BT.



Figura 12. HA200 BT - Collegamento del lettore di dischi.

Collegare l' uscita del lettore di dischi all' ingresso del preamplificatore Phono utilizzando un cavo audio schermato (RCA) **1**. A seconda delle uscite offerte dal vostro preamplificatore phono, è possibile utilizzare uno degli ingressi dell' HA200 BT **2**:

- a) Ingresso digitale stereo ottico (Toslink/fibra ottica)
- b) Ingresso digitale stereo elettrico (S/PDIF/COAX)
- c) Ingresso di linea analogico stereo sbilanciato (RCA/cinch).

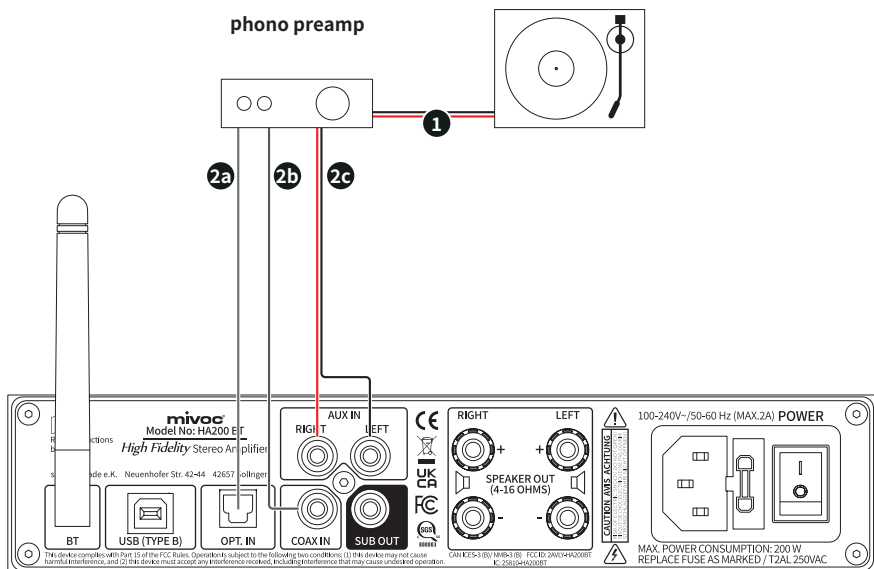

Collegare il lettore dischi all' amplificatore stereo HiFi HA200 BT solo in combinazione con un preamplificatore Phono per evitare danni o compromissioni del suono. Osservare e seguire le istruzioni del giradischi e del preamplificatore Phono.



Alcuni lettori di dischi sono dotati di una porta USB. Questa porta USB non può essere collegata all' amplificatore stereo HA200 BT HiFi, ma serve solo per il collegamento diretto del segnale a un computer o a un dispositivo mobile compatibile.

COLLEGAMENTO DELLE SORGENTI AUDIO



Figura 13. HA200 BT - Collegamento dei segnali audio.

1 Bluetooth®: selezionare l'ingresso "BT" con il tasto "INPUT" sulla parte anteriore dell'apparecchio o sul telecomando. L'ingresso selezionato viene mostrato sul display. L'amplificatore HA200 BT appare nell'elenco dei dispositivi Bluetooth® come "BT HiFi Audio". Una volta accoppiato il dispositivo (ad esempio, smartphone, tablet, computer, chiavetta per lo streaming/TV, ecc.) con l'HA200 BT, è possibile trasmettere segnali audio in modalità wireless tramite la connessione Bluetooth®.

2 Collegamento USB (tipo B): collegare l'HA200 BT a un dispositivo compatibile (ad esempio, un computer) utilizzando un cavo USB. L'HA200 BT appare automaticamente come dispositivo di uscita nelle impostazioni del sistema audio. Non è necessario preoccuparsi della frequenza di campionamento e della profondità di bit: l'HA200 BT regola automaticamente tutte le impostazioni (regolazione della frequenza di campionamento). Selezionare l'ingresso "USB" con il tasto "INPUT" sulla parte anteriore dell'apparecchio o sul telecomando. L'ingresso selezionato viene mostrato sul display.

3 Ingresso digitale ottico stereo (Toslink): collegare un lettore con uscita digitale ottica stereo (ad es. lettore CD, lettore Blu-ray/DVD, TV, console di gioco, ecc.) a questo collegamento mediante un cavo a fibre ottiche. Selezionare l'ingresso "OPT" con il tasto "INPUT" sulla parte anteriore dell'apparecchio o sul telecomando. L'ingresso selezionato viene mostrato sul display. L'HA200 BT regola automaticamente tutte le impostazioni.

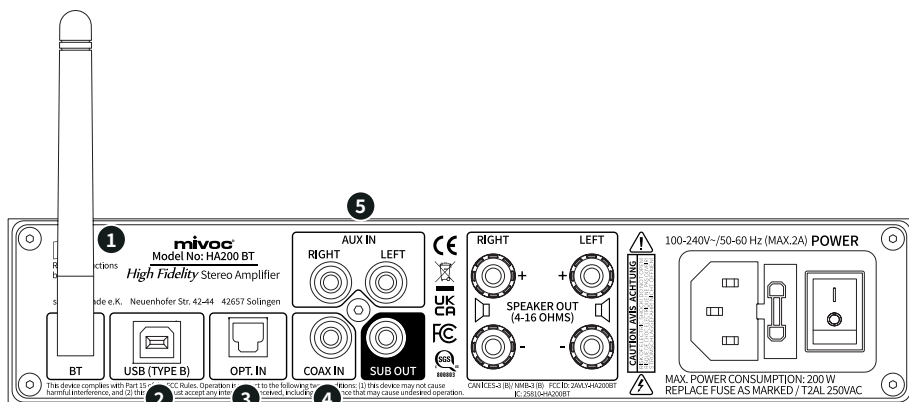
4 Ingresso digitale stereo elettrico (S/PDIF): collegare un lettore con uscita digitale stereo coassiale (ad es. lettore CD, lettore Blu-ray/DVD, TV, console di gioco, ecc.) a questo collegamento utilizzando un cavo cinch da 75 Ω per la trasmissione di segnali digitali. Selezionare l'ingresso "COAX" con il tasto "INPUT" sulla parte anteriore dell'apparecchio o sul telecomando. L'ingresso selezionato viene mostrato sul display. L'HA200 BT regola automaticamente tutte le impostazioni.

5 Ingresso di linea stereo analogico, sbilanciato (RCA/cinch): A questo collegamento è possibile collegare lettori con un'uscita stereo analogica sbilanciata (ad esempio, un lettore CD). Utilizzare un cavo audio schermato (RCA). Selezionare l'ingresso "AUX" con il tasto "INPUT" sulla parte anteriore dell'apparecchio o sul telecomando. L'ingresso selezionato viene mostrato sul display. L'amplificatore elabora il segnale con una frequenza di campionamento di 48 kHz.

DE

EN

ES

FR

IT

中文

NOTE IMPORTANTI

Sostituzione del fusibile.

Se il fusibile interviene come funzione di protezione, è necessario sostituirlo. **Utilizzare SOLO lo stesso tipo di fusibile e rispettare le indicazioni riportate sull' amplificatore stereo HiFi HA200 BT.** Per sostituire il fusibile, procedere come segue:



Figura 14. HA200 BT - Sostituzione del fusibile.

- 1 Spagnere l' HA200 BT e scollegare il cavo di alimentazione dalla presa.
- 2 A questo punto, rimuovere con cautela il portafusibili.
- 3 Rimuovere il fusibile difettoso e smaltirlo correttamente.
- 4 Inserire il nuovo fusibile (T2AL250VAC) nel portafusibili.
- 5 Riposizionare il portafusibile nell' alloggiamento.
- 6 Assicurarsi che il portafusibile sia inserito correttamente e bloccato in posizione.



NON BYPASSARE IL FUSIBILE IN NESSUN CASO.

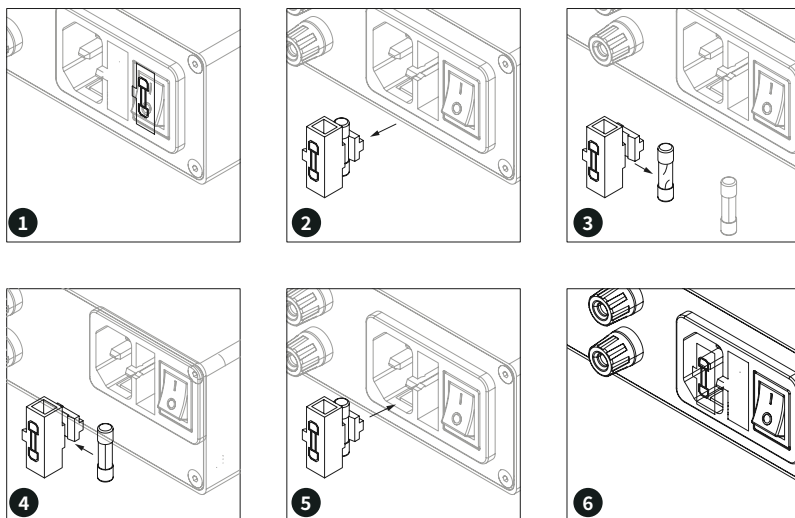

L' AMPLIFICATORE DEVE ESSERE DISALIMENTATO QUANDO SI SOSTITUISCE IL FUSIBILE. SPEGNERE COMPLETAMENTE L' AMPLIFICATORE E SCOLLEGARE LA SPINA DALLA PRESA DI CORRENTE. NON TOCCARE IL PORTAFUSIBILI E NON INSERIRE IL CACCIAVITE O ALTRI OGGETTI.



SE IL FUSIBILE SI BRUCIA PIÙ VOLTE DI SEGUITO, SCOLLEGARE IL DISPOSITIVO DALLA RETE ELETTRICA E CONTATTARE IMMEDIATAMENTE IL RIVENDITORE MIVOC O L' ASSISTENZA MIVOC.

MESSA IN FUNZIONE MIVOC HA200 BT

Le seguenti istruzioni descrivono i passaggi necessari per la configurazione dell' amplificatore stereo HiFi HA200 BT e vi aiuteranno nelle impostazioni del sistema.

- 1** Prima di tutto, familiarizzate con tutti i punti di queste istruzioni per l' uso.
- 2** Assicurarsi che l' amplificatore stereo HA200 BT HiFi non sia danneggiato e che le condizioni esterne corrispondano all' uso previsto.
- 3** Collegare l' antenna Bluetooth®.
- 4** Collegare il cavo di alimentazione. Lasciare l' amplificatore HA200 BT spento.
- 5** Collegare gli altoparlanti HiFi e il subwoofer, se disponibile.
- 6** Collegare le periferiche cablate (lettori), ad esempio i lettori CD, ecc. agli ingressi analogici e/o digitali appropriati.
- 7** Accendere l' HA200 BT utilizzando l' interruttore POWER sul pannello posteriore. L' amplificatore è ora in modalità STANDBY. Accendere il subwoofer, se se ne utilizza uno.
- 8** A questo punto, premere il pulsante POWER sul pannello frontale. L' amplificatore passa dalla modalità STANDBY alla modalità operativa.
- 9** Assicurarsi che il volume dell' amplificatore HA200 BT sia impostato su un livello basso (<30). Impostate il controllo del volume del subwoofer, se ne utilizzate uno, sul valore più basso (minimo).
- 10** Utilizzare il pulsante "SETUP" per selezionare la preimpostazione appropriata per il sistema. La descrizione delle preimpostazioni nella tabella riassuntiva vi aiuterà a fare la scelta giusta. Il display mostra la preselezione attualmente selezionata.
- 11** Selezionare ora l' ingresso desiderato utilizzando il tasto "INPU" nella parte frontale dell' HA200 BT o sul telecomando. Se si desidera riprodurre un segnale tramite Bluetooth®, collegare il dispositivo Bluetooth® dopo aver selezionato l' ingresso.
- 12** Attivare il dispositivo di riproduzione e impostare un volume confortevole utilizzando il controllo del volume sulla parte anteriore dell' amplificatore HA200 BT (manopola) o i pulsanti del volume sul telecomando (simboli degli altoparlanti).
- 13** Ora impostare i parametri (crossover, fase, volume) del subwoofer, se si è collegato un subwoofer.
- 14** A questo punto è possibile regolare il suono del sistema con il controllo dei toni (B+, B-, T+, T-, LOUDNESS) tramite il telecomando.



LEGGERE LE ISTRUZIONI PER L' USO DELLE PERIFERICHE E DEL SUBWOOFER E SEGUIRE LE ISTRUZIONI IN ESSE CONTENUTE.

DE

EN

ES

FR

IT

中文

DATI TECNICI

HA200 BT

DATI TECNICI

Tipo di amplificatore	Amplificatore di classe D
Numero di canali	2
Potenza di uscita ¹	2 x 100 W
Efficienza energetica	>90%
Impedenza minima/intervallo di impedenza	4 Ω / 4 Ω - 16 Ω
Gamma di trasmissione in frequenza ²	20 Hz - 20 kHz (a seconda della preimpostazione selezionata e della configurazione del sistema)
DSP	Bass (± 6 dB), Treble (± 6 dB), Loudness, Presets
Circuiti di protezione	Sovratensione, sovracorrente, cortocircuito
Ingressi	Bluetooth®, ingresso analogico (RCA/cinch), ingresso digitale elettrico (S/PDIF), ingresso digitale ottico (Toslink), USB (tipo B)
Uscite	Uscita altoparlante stereo 4 - 16 Ohm (terminali altoparlante), uscita subwoofer SUB OUT (RCA/Cinch)
Controlli dell' amplificatore	Accensione/spengimento dell' alimentazione, STANDBY (ON/OFF), pulsante di selezione dell' ingresso (INPUT), manopola di controllo del volume con funzione mute
Elementi operativi del telecomando	STANDBY, INPUT, MUTE ✕, B+ (Bass), B- (Bass), T+ (Treble), T- (Treble), LOUDNESS, SETUP, DIRECT, VOLUME- 🔻, VOLUME+ 🔼, DISPLAY
Display	OLED (monocromatico), disattivabile
Tensione di esercizio	100 VAC - 240 VAC / 50 Hz - 60 Hz (max. 2 A)
Display operativo	Interruttore di rete (illuminato), display
Fusibile	T2AL 250VAC
Consumo massimo di energia	200 W
Amplificatore di alimentazione	Connessione IEC con contatto di terra
Alimentazione del telecomando	2 batterie AAA

DATI MECCANICI

Dimensioni del prodotto [L x H x P] con antenna BT	230 x 99 x 215 mm
Peso	1,65 kg
Peso con imballaggio:	2,19 kg

¹ secondo lo standard IHF-A-202

² a seconda della preimpostazione selezionata

HA200 BT DIMENSIONI



Figura 15. HA200 BT - Dimensioni (mm).

- DE
- EN
- ES
- FR
- IT**
- 中文

ISTRUZIONI DEL FABBRICANTE

GARANZIA

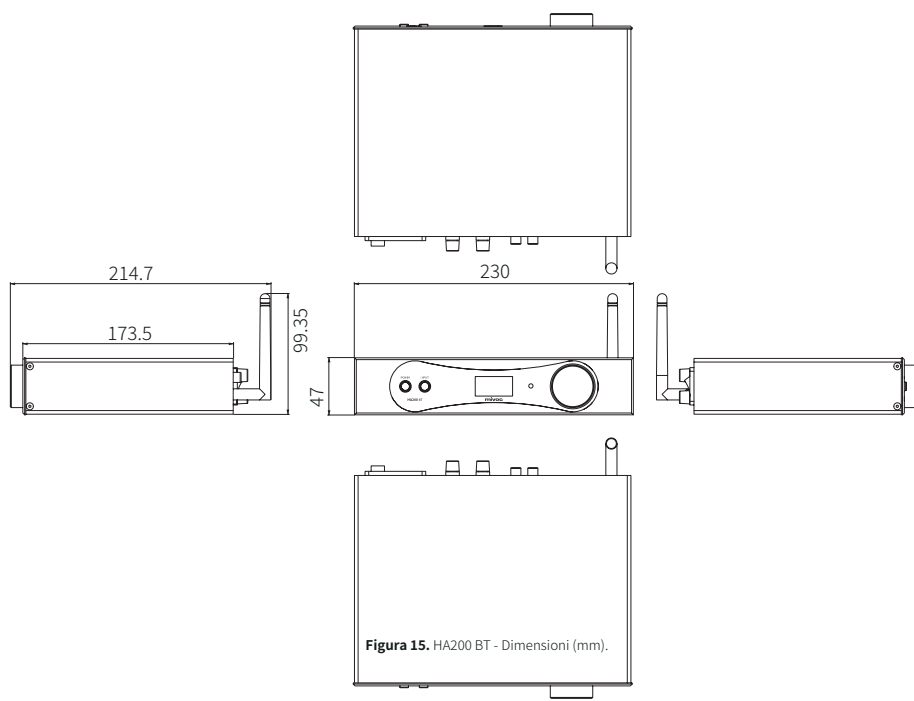
mivoc offre una garanzia di 2 anni sui prodotti mivoc. Il periodo di garanzia decorre dalla data di acquisto. La garanzia si applica ai difetti di materiale o di produzione. I componenti o i prodotti difettosi saranno riparati o sostituiti gratuitamente da mivoc a propria discrezione durante il periodo di garanzia.

TRASFERIMENTO DELLA GARANZIA

La garanzia concessa è trasferibile durante il periodo di garanzia. Per il trasferimento della garanzia è necessaria una copia della prova d'acquisto originale.

NOTA

mivoc non garantisce il funzionamento ininterrotto e senza errori dei prodotti.

La garanzia non si applica:

- Per le parti soggette a usura e all'usura naturale.
- Per danni, difetti o malfunzionamenti causati da un uso improprio o non conforme.
- Per danni, difetti e malfunzionamenti causati dalla forza o da condizioni ambientali.
- Per tentativi di riparazione non autorizzati.

RICHIESTA DI SERVIZI DI GARANZIA

Le richieste di assistenza in garanzia possono essere presentate a mivoc o al rivenditore presso il quale sono stati acquistati i prodotti mivoc.

Contatto **mivoc**

Neuenhofer Straße 42-44

42657 Solingen

Germany

Phone +49 212 382 26-0

E-mail info@mivoc.com

Per richiedere i servizi di garanzia è necessaria la prova d'acquisto. Inoltre, a mivoc deve essere data la possibilità di verificare il diritto alla garanzia (ad es. invio dei prodotti, ispezione da parte di un partner autorizzato). Senza la prova d'acquisto, la fornitura di un servizio di garanzia può essere rifiutata. In caso di estensione del periodo di garanzia, è necessario fornire anche la prova della registrazione del prodotto.

NOTA IMPORTANTE

La presente garanzia non pregiudica i diritti di garanzia previsti dalla legge. Inoltre, questa garanzia non ha alcuna influenza su eventuali accordi presi con un rivenditore.

LIMITAZIONE DI RESPONSABILITÀ

mivoc non è responsabile per danni a persone o cose o per reclami derivanti da un uso inadeguato, pericoloso o improprio dei prodotti.

DICHIARAZIONE DI CONFORMITÀ UE

I dispositivi mivoc sono conformi ai requisiti essenziali e alle altre specifiche pertinenti delle direttive dell'Unione Europea. La dichiarazione dettagliata e l'elenco di queste direttive e norme armonizzate sono disponibili sul sito web www.mivoc.com. Sono incluse tutte le varianti di prodotto, a condizione che corrispondano al progetto tecnico originale e non siano state successivamente modificate meccanicamente, elettricamente o nelle loro condizioni originali.

CORRETTO SMALTIMENTO DEI PRODOTTI (RIFIUTI ELETTRONICI)

(Applicabile nell'Unione Europea e in tutti i Paesi con sistemi di raccolta differenziata).



I prodotti mivoc non devono essere smaltiti con altri rifiuti al termine della loro vita utile, per evitare possibili danni all'ambiente o alla salute umana. Gli utenti privati possono contattare il rivenditore presso il quale hanno acquistato i prodotti o le autorità locali per ottenere informazioni sullo smaltimento ecologico. Gli utenti commerciali possono contattare il proprio fornitore o un'autorità locale ufficiale per qualsiasi domanda sullo smaltimento.

SPIEGAZIONE DEL WEEE

I prodotti mivoc sono sviluppati e realizzati con materiali e componenti di alta qualità, progettati per essere riciclabili e/o riutilizzabili.

mivoc come marchio di fabbrica di speaker trade è registrato in conformità alla direttiva WEEE.

LICENZE E COPYRIGHT

I prodotti mivoc possono contenere, direttamente o indirettamente, software necessario o supplementare per il loro utilizzo. Questi componenti software possono essere sviluppi propri di mivoc o prodotti e soluzioni open source con licenza o una combinazione di questi. Nel caso di licenze open source, mivoc fornirà su richiesta una copia del codice sorgente e il testo completo della licenza corrispondente in conformità alle condizioni di licenza. Sono escluse e protette da copyright le soluzioni software e i componenti software proprietari e su licenza.

DE

EN

ES

FR

IT

中文



HEAD OFFICE

Neuenhofer Straße 42-44
42657 Solingen, Germania

+49 212 382 26-0
info@mivoc.com

www.mivoc.com



Designed in Germany
Versione 2024/06

mivoc, Tutti i diritti riservati. I dati tecnici e le caratteristiche funzionali del prodotto sono soggetti a modifiche.

È vietata la fotocopiatura, la traduzione e qualsiasi altra forma di riproduzione di parti o dell'intero manuale d'uso.

© 2024 **mivoc** è un marchio registrato di speaker trade e.K., Neuenhofer Straße 42-44, 42657 Solingen, Germany
BLUETOOTH® è un marchio registrato di Bluetooth SIG.